

Classic Roll-Up Banner Display

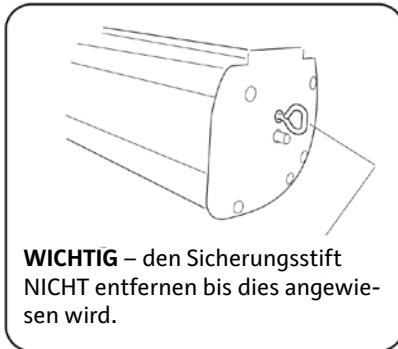

WICHTIG – den Sicherungsstift NICHT entfernen bis dies angewiesen wird.

1. Anbringung des oberen Banners am oberen Gestänge

- a) Endkappen der Klemmleiste abnehmen.
- b) Banner in das Klemmprofil einlegen. Klemmprofil von der Mitte her nach rechts und links schließen.
- c) Endkappen auf die Klemmleiste stecken.

Abbildung ähnlich



2. Befestigung des unteren Randes des Banners an die „Schürze“ des Kastens.

Entfernen Sie den Schutzstreifen vom Klebestreifen auf der Schürze. Folgen Sie der schwarzen Linie und pressen Sie das Banner mit der Bildseite NACH OBEN darauf. (Benutzen Sie einen Streifen leichtes Klebeband, Tesafilm o.ä., um die untere Kante des Banners unten zu halten).

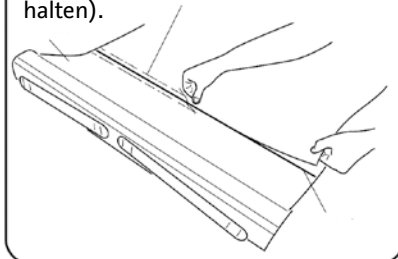

3. Laden des Banners

- a) Halten Sie mit der linken Hand die Schürze an den Kasten. Den Sicherungsstift langsam herausziehen.
- b) Halten Sie das Banner an den Seiten fest und führen Sie es, während es in den Kasten einrollt.



Den Sicherungsstift hier anbringen, damit er nicht verloren geht.

4.

a) Drehen Sie die Füße/Standbeine

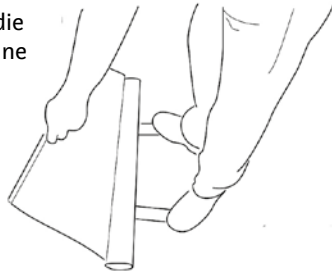
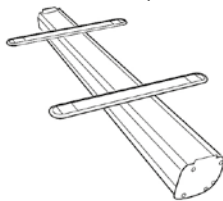

b) Stellen Sie sich auf die Füße/Standbeine



Gelenkstange

c) Führen Sie die Gelenkstange in den Haken am oberen Gestänge und das Loch im Kasten ein.

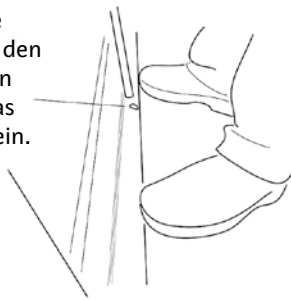
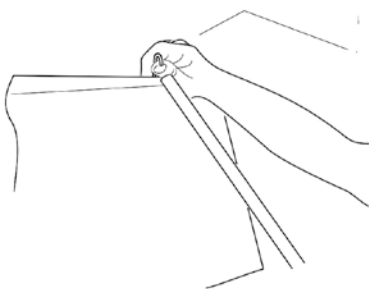

Rückansicht des Banners

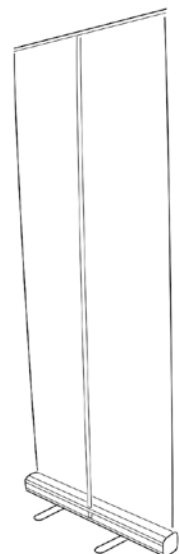

Obwohl es sich eigentlich um ein einmaliges Bannersystem handelt, kann das Banner ausgetauscht werden, indem man das leichte Klebeband entfernt, die Schürze und den oberen Rand ab-/durchschneidet und neue Streifen doppelseitigen Klebebandes an beiden Teilen anbringt. Das ist der Grund dafür, dass die gedruckte Positionierungslinie auf der Schürze einen Abstand zum Rand der Schürze hat.